

Технические характеристики

По вопросам продаж и поддержки обращайтесь:

Алматы (7273)495-231
Архангельск (8182)63-90-72
Астрахань (8512)99-46-04
Барнаул (3852)73-04-60
Белгород (4722)40-23-64
Брянск (4832)59-03-52
Владивосток (423)249-28-31
Волгоград (844)278-03-48
Вологда (8172)26-41-59
Воронеж (473)204-51-73
Екатеринбург (343)384-55-89
Иваново (4932)77-34-06
Ижевск (3412)26-03-58
Иркутск (395)279-98-46
Россия (495)268-04-70

Казань (843)206-01-48
Калининград (4012)72-03-81
Калуга (4842)92-23-67
Кемерово (3842)65-04-62
Киров (8332)68-02-04
Краснодар (861)203-40-90
Красноярск (391)204-63-61
Курск (4712)77-13-04
Липецк (4742)52-20-81
Магнитогорск (3519)55-03-13
Москва (495)268-04-70
Мурманск (8152)59-64-93
Набережные Челны (8552)20-53-41
Нижний Новгород (831)429-08-12
Киргизия (996)312-96-26-47

Новокузнецк (3843)20-46-81
Новосибирск (383)227-86-73
Омск (3812)21-46-40
Орел (4862)44-53-42
Оренбург (3532)37-68-04
Пенза (8412)22-31-16
Пермь (342)205-81-47
Ростов-на-Дону (863)308-18-15
Рязань (4912)46-61-64
Самара (846)206-03-16
Санкт-Петербург (812)309-46-40
Саратов (845)249-38-78
Севастополь (8692)22-31-93
Симферополь (3652)67-13-56
Казахстан (7172)727-132

Смоленск (4812)29-41-54
Сочи (862)225-72-31
Ставрополь (8652)20-65-13
Сургут (3462)77-98-35
Тверь (4822)63-31-35
Томск (3822)98-41-53
Тула (4872)74-02-29
Тюмень (3452)66-21-18
Ульяновск (8422)24-23-59
Уфа (347)229-48-12
Хабаровск (4212)92-98-04
Челябинск (351)202-03-61
Череповец (8202)49-02-64
Ярославль (4852)69-52-93

High Vacuum hose Couplers

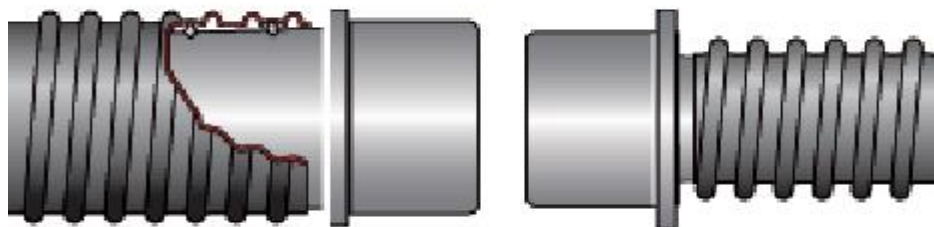

Широкая номенклатура соединительных муфт для основных диаметров всасывающих шлангов. Муфты изготовлены из токопроводящего пластика и доступны в двух типоразмерах конических соединительных секций 40 и 50 мм. Использование муфты значительно упрощает соединение / разъединение всасывающего шланга простым поворотом-толканием или поворотом-вытягиванием. 50 мм муфты напрямую подключаются к ручному клапану KV50 и автоматическому клапану TAV50. Для подключения 40 мм муфт к 50 мм муфтам или упомянутым выше клапанам используется переходник.

- Широкий диапазон
- Простота подключения и отключения
- Отсутствие статического электричества

TechnicalData

Сертификация	CE
--------------	----

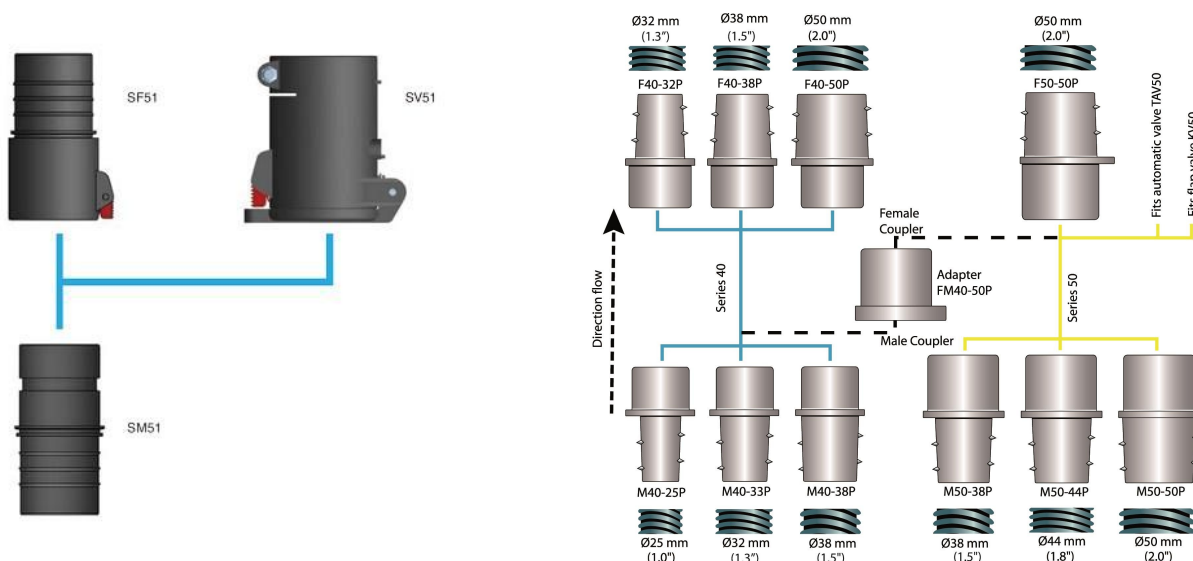

Модели

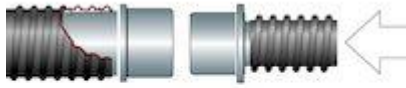

M40-32P Male coupling Ø 40 mm for hose Ø 32 mm

ArtNo: 40151060

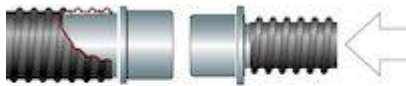

M40-25P Male coupling Ø 40 mm for hose Ø 25 mm

ArtNo: 40151070

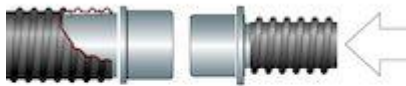

F40-38P Female coupling Ø 40 mm for hose Ø 38 mm

ArtNo: 40151010



F40-50P Female coupling Ø 40 mm for hose Ø 50 mm

ArtNo: 40151020

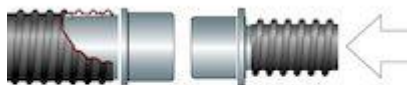

F40-32P Female coupling Ø 40 mm for hose Ø 32 mm

ArtNo: 40151040

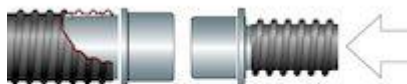

M50-50P Male coupling Ø 50 mm for hose Ø 50 mm

ArtNo: 40151100

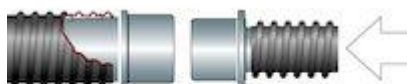

M50-44P Male coupling Ø 50 mm for hose Ø 44 mm

ArtNo: 40151120

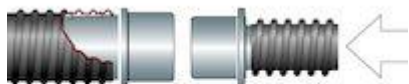

M50-63S Male steel coupling Ø 50 mm for hose Ø 63 mm

ArtNo: 40151130

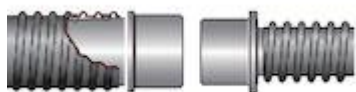

M50-50S Male steel coupling Ø 50 mm for hose Ø 50 mm

ArtNo: 40150100

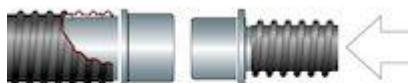

Female coupling Ø 50 mm for hose Ø 50 mm

ArtNo: 40151030



Female steel coupling Ø 50 mm for hose Ø 44 mm

ArtNo: 40151140



Adapter for Male Ø40 coupling to female Ø 50 coupling

ArtNo: 40151300

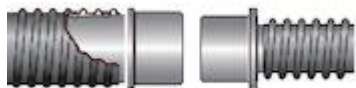

Swivel connection Ø 38 mm

ArtNo: 40155040



Swivel connection \varnothing 50 mm

ArtNo: 40155030

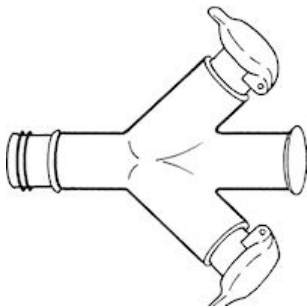

Branch coupler BC 63/50/50 B

ArtNo: 40060080

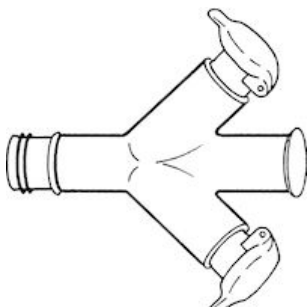

Branch coupler BC 100/50/50

ArtNo: 40060010

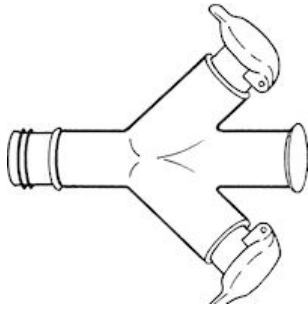

Branch coupler BC 160/50/50

ArtNo: 40060020



Hose flange 100mm

ArtNo: 40060030



Hose flange 160mm

ArtNo: 40060040

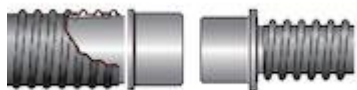

M50 Festo IAS/AS hose coupler

ArtNo: 40850804



Connection piece M50 Festo

ArtNo: 40850803

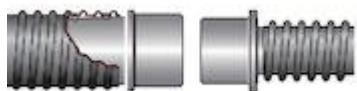

Шарнир Ø63 / 51, переходник Ø51

ArtNo: 43843101

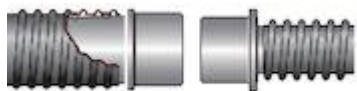

Шарнир Ø63 / 76

ArtNo: 43843102

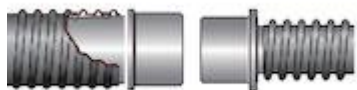

M50-38P Male coupling Ø 50 mm for hose Ø 38 mm

ArtNo: 40151110



M40-38P Male coupling Ø 40 mm for hose Ø 38 mm

ArtNo: 40151050



Соединитель для шланга d50

ArtNo: 43880050



Соединитель для шланга d63

ArtNo: 43880100



Шланг для соединения d76, Кислотостойкая нержавеющая сталь

ArtNo: 43880150



Переход для шланга конич. D51-38

ArtNo: 43880200



Переход для шланга конич. D63-51

ArtNo: 43880250



Переход для шланга конич. D76-51, Кислотнотстойкая нержавеющая сталь

ArtNo: 43880300



Переход для шланга конич. D67-63, Кислотнотстойкая нержавеющая сталь

ArtNo: 43880350

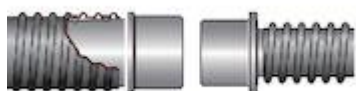

Переход для шланга d102-63

ArtNo: 43880400



Стык рукава 65

ArtNo: 40377028



Joint sleeve for pipes 76mm, hoseclamp included

ArtNo: 40130990



Шарнирный втулка d75-89 / d53-63mm

ArtNo: 43884464



Шарнирный втулка d65-75

ArtNo: 43884463



Шарнирный рукав d98-114/d70-88

ArtNo: 43884462

Всасывающий шланг PU4

Прозрачный полиуретановый шланг, t = 0,4. Усиленный со встроенной стальной спиралью.

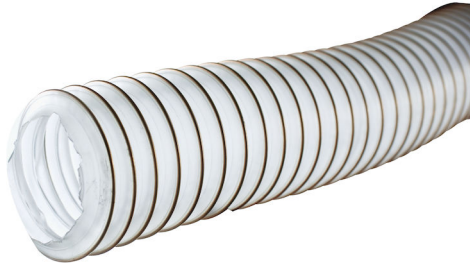

Очень гибкий шланг, легкий вес. Подходит для транспортировки абразивных материалов, таких, как древесная стружка, опилки, цементная пыль, грануляты и технические газы в химической и нефтехимической промышленности. Очень хорошая устойчивость к износу и старению. Хорошая устойчивость к топливам, маслам, растворителям и смазке.

- Очень гибкий
- Очень хорошая устойчивость к износу и старению
- Хорошая устойчивость к топливу, маслам, растворителям и смазке

Наименование товара	Всасывающий шланг PU4
Мах вакуум (кПа)	20
Пояснение к техническим данным	





Всасывающий шланг PU4

[image]	Название листа технических данных	диаметр (mm)	Length (m)	Вес (кг)	[model]
	Hose PU4 Ø 38 mm Bending radius inner (32 mm)	38	10		40160442
		127	10	6,3	40375967
		182	5	4,30	40375972
		229	10	11	40375977
		165	10	8,16	40375971
		203	5	5,10	40375974
		127	5	3,15	40375966
		182	10	8,60	40375973
		102	10	5,10	40375965
		203	10	10,20	40375975
		254	10	12,80	40375979
		305	10	15,4	40375981
		82	5	2,30	40375962
		152	5	3,75	40375968
		152	10	7,5	40375969

Всасывающий шланг PU4

[Image]	Название листа технических данных	диаметр (mm)	Length (m)	Вес (кг)	[model]
		229	5	5,5	40375976
		305	5	7,70	40375980
		165	5	4,08	40375970
		102	5	2,55	40375964
	Hose Polyurethane 51mm L=5m PU4	51	5	1,15	40375956
	Hose Polyurethane 51mm L=10m PU4	51	10	2,3	40375957
	Hose Polyurethane 63mm L=5m PU4	63	5	1,65	40375958
	Hose Polyurethane 254mm L=5m PU4	254	5		40375978

Всасывающий шланг PU4

	[accessory]	[partno]
	Hose clamp 85	40903030
	Hose clamp 56	40903170
	Hose clamp 75	40903180
	Hose clamp 112	40903210
	Hose clamp 104-112 ABA Robust	40903270

Всасывающий шланг PU7

Прозрачный полиуретановый шланг, t = 0,7. Усиленный со встроенной стальной спиралью.



Гибкий шланг, легкий вес. Подходит для использования в качестве шланга для очистки / всасывания и для транспортировки абразивного материала, такого как древесная стружка, опилки, цементная пыль, гранулы и технические газы в химической и нефтехимической промышленности. Очень хорошая устойчивость к износу и старению. Хорошая устойчивость к топливу, маслам, растворителям и смазке.

- Гибкий
- Очень хорошая устойчивость к износу и старению
- Хорошая устойчивость к топливу, маслам, растворителям и смазке

Наименование товара	Всасывающий шланг PU7
Max vacuum (кПа)	25
Пояснение к техническим данным	Шланг PU4 Ø 38 мм Макс. Вакуум кПа при 23 ± 2 ° C (25)

Всасывающий шланг PU7





[image]	Название листа технических данных	диаметр (mm)	Length (m)	[model]
	Шланг PU7 Ø 38 мм Радиус изгиба внутренний (40 мм)	38	10	40375982*
		82	5	40375989
		82	10	40375990
		102	5	40375991
		102	10	40375992
		127	5	40375993
		127	10	40375994
	Hose PU7 Ø 152 mm Bending radius inner 150 mm)	152	5	40375995
		152	10	40375996
		165	5	40375997
		165	10	40375998
		182	5	40375999
		182	10	40376000
		203	5	40376001
		203	10	40376002

Всасывающий шланг PU7

[image]	Название листа технических данных	диаметр (mm)	Length (m)	[model]
		229	5	40376003
		229	10	40376004
		254	5	40376005
		254	10	40376006
		305	5	40376007
		305	10	40376008

*Шланг PU4 Ø 38 мм Макс. Вакуум кПа при 23 ± 2 ° C (25)

Всасывающий шланг PU7

	[accessory]	[partno]
	Hose clamp 85	40903030
	Hose clamp 56	40903170
	Hose clamp 75	40903180
	Hose clamp 112	40903210
	Hose clamp 104-112 ABA Robust	40903270

Suction hose PU 12

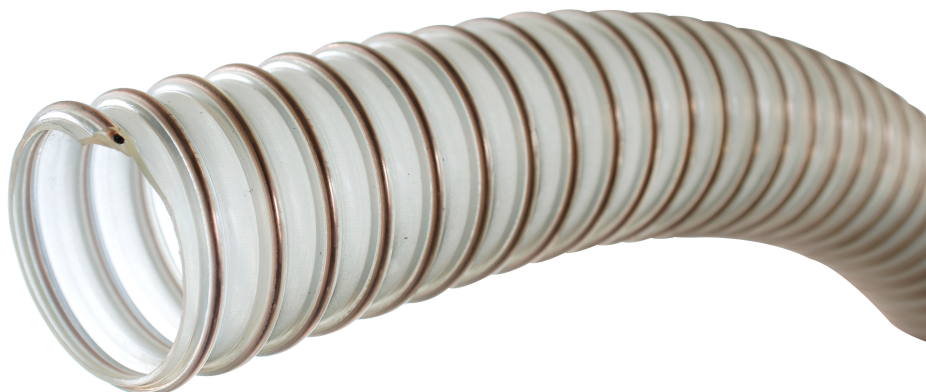

Применение: прочный шланг с гладкой внутренней поверхностью. Подходит для транспортировки абразивных материалов, например, дроби, стружки и стеклопластиковой пыли. Очень хорошая стойкость к износу и старению. Хорошая стойкость к топливу, маслам, смазке, растворителям и химическим материалам.

- Прозрачный полиуретановый шланг, $t = 1.2$ мм.
- Усилен запрессованной стальной спиралью
- Температурный диапазон: $-40^{\circ} \dots +90^{\circ} \text{C}$.

TechnicalData

Сертификация	CE
--------------	----

Модели



Hose PU12 Ø 38 L=5m

ArtNo: 43831018

диаметр (mm)	38
Length (m)	5
Max vacuum (kPa)	95



Шланг PU12-38 L = 20 м

ArtNo: 43831001

диаметр (mm)	38
Length (m)	20
Max vacuum (kPa)	95



Hose PU12 Ø 38 L=10m

ArtNo: 43831019

диаметр (mm)	38
Length (m)	10
Max vacuum (kPa)	95



Hose PU12 Ø 51 L=7,5m w. couplings

ArtNo: 43832102

диаметр (mm)	51
Length (m)	7,5
Max vacuum (kPa)	93
Пояснение к техническим данным	Couplings included, Ø 51 mm



Hose PU12 Ø 51 L=10m w. couplers

ArtNo: 43832200

диаметр (mm)	51
Length (m)	10
Max vacuum (kPa)	93
Пояснение к техническим данным	Couplings included, Ø 51 mm



Hose PU12 Ø 51 L=20m

ArtNo: 43832300

диаметр (mm)	51
Length (m)	20
Max vacuum (kPa)	93



Hose PU12 Ø 51 L=5m

ArtNo: 43832500

диаметр (mm)	51
Length (m)	5



Hose PU12 Ø 51 L=10m

ArtNo: 43832600

диаметр (mm)

51

Length (m)

10

Max vacuum (kPa)

93



PU hose d51 20m light

ArtNo: 43832304



Hose PU12 Ø 63 L=10m

ArtNo: 43833001

диаметр (mm)	63
Length (m)	10
Max vacuum (kPa)	75



Hose PU12 Ø 63 L=20m

ArtNo: 43833100

диаметр (mm)	63
Length (m)	20
Max vacuum (kPa)	75



Hose PU12 Ø 63 L=5m

ArtNo: 43833200

диаметр (mm)	63
Length (m)	5
Max vacuum (kPa)	75



Hose PU12 Ø 76 L=10m

ArtNo: 43834200

диаметр (mm)	76
Length (m)	10
Max vacuum (kPa)	61



Hose PU12 Ø 76 L=20m

ArtNo: 43834300

диаметр (mm)	76
Length (m)	20
Max vacuum (kPa)	61



Hose PU12 Ø 102 L=10m

ArtNo: 43835001

диаметр (mm)	102
Length (m)	10
Max vacuum (kPa)	40



Hose PU12 Ø 152 L=10m

ArtNo: 43836001

диаметр (mm)	152
Length (m)	10
Max vacuum (kPa)	20

Всасывающий шланг FS



Применение: гибкий шланг со стальным кордом для снятия статического электричества. В основном, используется для работы с ручным инструментом и подъемно-поворотными консолями.

- Температурный диапазон: 0°..+80 °С.
- Максимальное разрежение 60 кПа.

Наименование товара

Всасывающий шланг FS



Всасывающий шланг FS-комплект







Шланговый пакет. Длина 1.8 м. Пневматический инструмент: комплект включает в себя шланг подачи сжатого воздуха, всасывающий шланг, муфту M40-xxP и крепежные элементы. Ниппель для сжатого воздуха в комплект не входит. Электрический инструмент: комплект включает в себя всасывающий шланг и муфту M40-xxP.

- Температурный диапазон: 0°..+80 °С.
- Максимальное разрежение 60 кПа.





Наименование товара	Всасывающий шланг FS-комплект
Max vacuum (кПа)	60
Length (m)	1,8
Пояснение к техническим данным	For pneumatic tools: The kit is composed of compressed air hose, suction hose, coupler M40-xxP and mounting details. Compressed air nipple is not included.

Всасывающий шланг FS-комплект

[image]	Название листа технических данных	диаметр (mm)	[model]
	Hose kit, vacuum hose Ø 25 mm, compressed air hose Ø 10 mm	25	40272420*
	Hose kit, vacuum hose Ø 32 mm, compressed air hose Ø 10 mm	25	40272430*
	Hose kit, vacuum hose Ø 32 mm, compressed air hose Ø 13 mm	32	40272431*
	Hose kit, vacuum hose Ø 38 mm, compressed air hose Ø 10 mm	38	40272440*
	Hose kit, vacuum hose Ø 36 mm, compressed air hose Ø 16 mm	38	40272442*

**For pneumatic tools: The kit is composed of compressed air hose, suction hose, coupler M40-xxP and mounting details.
Compressed air nipple is not included.*

Всасывающий шланг FS-комплект

	[accessory]	[partno]
	Hose Shelf 30M 115x70	40195450
	Hose Shelf 60M 150x110	40195451
	Hose Shelf 120M 200x160	40195452
	Hose & Add.shelf	40196370

Suction hose PVC



Применение: прочный маслостойкий шланг с гладкой внутренней поверхностью. Очень хорошая стойкость к износу и старению. Хорошая стойкость к топливу, маслам, смазке, растворителям и химическим материалам. Технические данные:

- Температурный диапазон: -20°..+70 °С.

TechnicalData

диаметр (mm)	51
--------------	----

Модели



PVC Hose, Ø 51 mm. length 10 m with conductive couplers

ArtNo: 43822200

Length (m)	10
Max vacuum (kPa)	84
Пояснение к техническим данным	Couplings included, Ø 51 mm



PVC Hose, Ø 51 mm. length 25 m

ArtNo: 43822300

Length (m)	25
Max vacuum (kPa)	84
Пояснение к техническим данным	Without couplers



PVC Hose, Ø 51 mm. length 25 m with conductive couplers

ArtNo: 43822301

Length (m)	25
Пояснение к техническим данным	Couplings included, Ø 51 mm



PVC Hose, Ø 51 mm. length 7,5 m with conductive couplers

ArtNo: 43822600

Length (m)	7,5
Max vacuum (kPa)	84
Пояснение к техническим данным	Соединительные муфты, Ø 51 мм

Всасывающий шланг W

Применение: легкий и гибкий пластиковый шланг. В основном, используется для удаления дыма от сварочных горелок со встроенной вытяжкой или через насадку.













Наименование товара	Всасывающий шланг W
Max vacuum (kPa)	60

Всасывающий шланг W

[image]	Название листа технических данных	диаметр (mm)	Length (m)	[model]
	Hose W-50 L=20m	50	20	40161253
	Hose W-63 L=20m	63	20	40161263
	Hose W-44 L=20m	44	20	40161283
	Hose WH-38 L=10m m.spiral	38	10	40160292
	Hose WH-51 L=10m m.spiral	51	10	40160272
	Hose W-44 L=5m	44	5	40376009
	Hose W-44 L=10m	44	10	40376010
	Hose W-51 L=5m	51	5	40376011
	Hose W-51 L=10m	51	10	40376012
	Hose W-63 L=5m	63	5	40376013
	Hose W-63 L=10m	63	10	40376014

Всасывающий шланг W

	[accessory]	[partno]
	Hose Shelf 30M 115x70	40195450
	Hose Shelf 60M 150x110	40195451
	Hose Shelf 120M 200x160	40195452
	Hose & Add.shelf	40196370
	Hose clamp 85	40903030
	Hose clamp 56	40903170
	Hose clamp 75	40903180
	Hose clamp 112	40903210
	Hose clamp 104-112 ABA Robust	40903270
	Ball valve 38 typ 353 PVC cpl.	40615210
	Шаровой кран для шлангов Ø44 мм	40376978

Всасывающий шланг SE



Прочный и гибкий пластиковый шланг с пластиковой спиралью. Используется главным образом как основной для высоковакуумных блоков Nederman C-PAK .



- Температура: от -25 до +50 ° C.

Наименование товара	Всасывающий шланг SE
Max vacuum (кПа)	40

Всасывающий шланг SE

Название листа технических данных	диаметр (mm)	Length (m)	[model]
Hose SE-102 L=30m plastic	102	30	40121643
Hose SE-160 L=10m plastic	160	10	40161232
Hose SE-160 L=20m plastic	160	20	40161233

Всасывающий шланг SE

[accessory]		[partno]
	Hose flange 100mm	40060030
	Hose flange 160mm	40060040

По вопросам продаж и поддержки обращайтесь:

Алматы (7273)495-231	Казань (843)206-01-48	Новокузнецк (3843)20-46-81	Смоленск (4812)29-41-54
Архангельск (8182)63-90-72	Калининград (4012)72-03-81	Новосибирск (383)227-86-73	Сочи (862)225-72-31
Астрахань (8512)99-46-04	Калуга (4842)92-23-67	Омск (3812)21-46-40	Ставрополь (8652)20-65-13
Барнаул (3852)73-04-60	Кемерово (3842)65-04-62	Орел (4862)44-53-42	Сургут (3462)77-98-35
Белгород (4722)40-23-64	Киров (8332)68-02-04	Оренбург (3532)37-68-04	Тверь (4822)63-31-35
Брянск (4832)59-03-52	Краснодар (861)203-40-90	Пенза (8412)22-31-16	Томск (3822)98-41-53
Владивосток (423)249-28-31	Красноярск (391)204-63-61	Пермь (342)205-81-47	Тула (4872)74-02-29
Волгоград (844)278-03-48	Курск (4712)77-13-04	Ростов-на-Дону (863)308-18-15	Тюмень (3452)66-21-18
Вологда (8172)26-41-59	Липецк (4742)52-20-81	Рязань (4912)46-61-64	Ульяновск (8422)24-23-59
Воронеж (473)204-51-73	Магнитогорск (3519)55-03-13	Самара (846)206-03-16	Уфа (347)229-48-12
Екатеринбург (343)384-55-89	Москва (495)268-04-70	Санкт-Петербург (812)309-46-40	Хабаровск (4212)92-98-04
Иваново (4932)77-34-06	Мурманск (8152)59-64-93	Саратов (845)249-38-78	Челябинск (351)202-03-61
Ижевск (3412)26-03-58	Набережные Челны (8552)20-53-41	Севастополь (8692)22-31-93	Череповец (8202)49-02-64
Иркутск (395)279-98-46	Нижний Новгород (831)429-08-12	Симферополь (3652)67-13-56	Ярославль (4852)69-52-93
Россия (495)268-04-70	Киргизия (996)312-96-26-47	Казахстан (7172)727-132	